

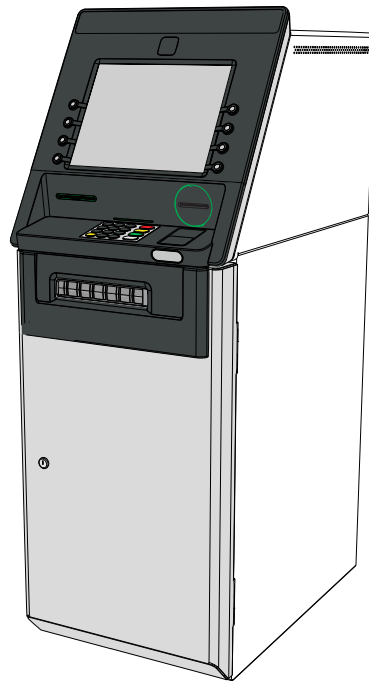

# Банкомат NCR SelfServ™ 23 Руководство по эксплуатации



B006-7198-E007

## **СООТВЕТСТВИЕ ТРЕБОВАНИЯМ К ЭЛЕКТРОМАГНИТНОЙ СОВМЕСТИМОСТИ**

### **Соответствие требованиям положения о радиочастотных помехах Федеральной комиссии связи (FCC)**

Данное оборудование протестировано и соответствует ограничениям для цифровых устройств класса А, указанным в части 15 правил FCC. Эти ограничения разработаны для обеспечения разумной защиты от вредных помех при эксплуатации оборудования в коммерческой среде. Данное оборудование генерирует, использует и может излучать радиочастотную энергию, поэтому в случае несоблюдения инструкций при установке и эксплуатации оно может вызывать недопустимые помехи радиосвязи. Эксплуатация данного оборудования в жилой зоне может вызывать помехи, в этом случае пользователь должен будет устранить помехи за свой счет.

### **Заявление о соответствии требованиям к устройствам класса А (Канада)**

Этот цифровой прибор не превышает ограничений на излучения радиопомех согласно положениям о радиопомехах, разработанным министерством связи Канады для цифрового оборудования класса А.

Le présent appareil numérique n'émet pas de bruits radioélectriques dépassant les limites applicables aux appareils numériques de la classe A prescrites dans le Règlement sur le brouillage radioélectrique édicté par le ministère des Communications du Canada.

### **Директива по электромагнитной совместимости 2014/30/EU**

Данное оборудование соответствует основным требованиям Директивы по электромагнитной совместимости 2014/30/EU и протестировано в соответствии с согласованными стандартами EN55032, EN55024, EN61000-3-2 и EN61000-3. Оборудование соответствует ограничениям для цифровых устройств класса А, указанным в документе EN55032.

Предупреждение. Данное оборудование совместимо с устройствами CISPR 32 класса А. Использование данного оборудования в жилых помещениях может привести к возникновению помех.

### **Информация для пользователя**

При установке и эксплуатации данного оборудования необходимо строго соблюдать инструкции производителя. Тем не менее остается вероятность возникновения помех радиосвязи в отдельных коммерческих средах. Если данное оборудование вызывает помехи (это можно выявить, включая и выключая оборудование), рекомендуется немедленно обратиться к представителю отдела обслуживания компании NCR.

## **ВНИМАНИЕ**

NCR Corporation не несет ответственности за радиопомехи или помехи телевизионному приему, вызванные несанкционированными изменениями данного оборудования, а также заменой или присоединением соединительных кабелей и устройств, не указанных компанией NCR. Подобные несанкционированные изменения, замены и присоединения могут привести к аннулированию права на использование данного оборудования. За устранение помех, вызванных подобными несанкционированными изменениями, заменами и присоединениями, отвечает пользователь.

## **АВТОРСКОЕ ПРАВО И ТОВАРНЫЕ ЗНАКИ**

Описанный в данной книге продукт является лицензионным продуктом корпорации NCR Corporation.

Патентованная информация NCR — не подлежит разглашению или воспроизведению без письменного разрешения.

NCR и NCR SelfServ являются товарными знаками NCR Corporation. Другие названия продуктов, упомянутые в данном издании, могут являться товарными знаками или зарегистрированными товарными знаками соответствующих компаний и признаются таковыми здесь и далее.

Если в соответствии с условиями вашего договора с NCR разрешено воспроизведение, изменение или копирование данного документа NCR, защищенного авторскими правами, то ссылка на авторские права NCR обязательна.

Корпорация NCR Corporation (далее NCR) стремится повышать качество продукции по мере появления новых технологий, компонентов, программного обеспечения и микропрограмм. Таким образом, NCR оставляет за собой право изменять спецификации без предварительного уведомления.

NCR может предлагать все компоненты, функции и операции, описанные в настоящем документе, не во всех странах мира. В некоторых случаях на фотографиях изображены прототипы оборудования. Прежде чем использовать данный документ, рекомендуется обратиться к представителю NCR или в офис NCR для получения информации о применимости документа и его соответствия действительным характеристикам.

© 2017

NCR Corporation, Duluth, Georgia, U.S.A.

<http://www.ncr.com>

Все права защищены

# СОДЕРЖАНИЕ

ВВЕДЕНИЕ .....	1
Цель и аудитория .....	2
Информация о поддержке .....	2
Информация о безопасности .....	2
ИНФОРМАЦИЯ О БАНКОМАТЕ.....	4
Описание модулей.....	5
ОТКРЫТИЕ И ЗАКРЫТИЕ БАНКОМАТА.....	6
Доступ с лицевой стороны .....	6
Верхний шкаф .....	6
Сейф.....	6
Доступ с тыльной стороны .....	7
Верхний шкаф .....	7
Сейф.....	7
ВКЛЮЧЕНИЕ И ОТКЛЮЧЕНИЕ ПИТАНИЯ БАНКОМАТА .....	8
Источник бесперебойного питания (ИБП) .....	9
ВХОД В РЕЖИМ ОПЕРАТОРА И В СТАНДАРТНЫЙ РЕЖИМ .....	10
ДОСТУП К МОДУЛЯМ .....	11
Доступ с лицевой стороны .....	11
Модули в верхнем шкафу.....	11
Модуль в сейфе .....	12
Доступ с тыльной стороны .....	13
Модули в верхнем шкафу.....	13
Модуль в сейфе .....	14
ОБСЛУЖИВАНИЕ .....	15
Очистка .....	15
Лицевая панель и корпус.....	15
Материалы для очистки.....	15
Пополнение .....	16
Модули и расходные материалы.....	16
Хранилище носителей печати .....	16
ЗАПИСИ ОБ ИЗМЕНЕНИЯХ.....	17



## ВВЕДЕНИЕ

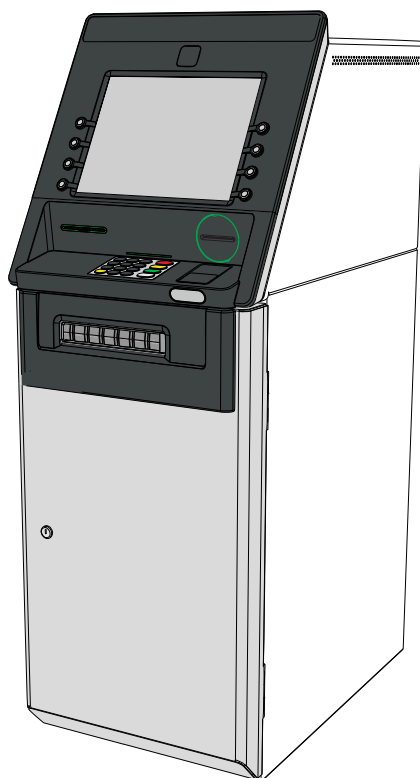

В руководстве оператора описан банкомат, его составные модули и приводятся ссылки на руководства оператора модулей, перечисленных ниже:

<i>Руководство оператора по отчетам об ошибках и управлению ошибками</i>	(B006-6430)
<i>Банкоматы NCR Personas M Замки сейфа банкомата Инструкция по эксплуатации</i>	(B006-6431)
<i>NCR S1 Модуль выдачи с доступом спереди, Инструкции по эксплуатации</i>	(B006-6603)
<i>NCR S1 Модуль выдачи с задним доступом Инструкции по эксплуатации</i>	(B006-6604)
<i>Руководство оператора по модулю выдачи NCR S2</i>	(B006-6889)
<i>NCR Журнальный принтер Инструкции по эксплуатации</i>	(B006-6508)
<i>Принтер квитанций NCR Инструкции по эксплуатации</i>	(B006-6509)
<i>NCR Встроенное моторизованное устройство чтения/записи карт Инструкции по эксплуатации</i>	(B006-6601)
<i>NCR Устройства для чтения смарт- и DIP-карт Инструкции по эксплуатации</i>	(B006-6602)
<i>Barcode Reader Operator Guide</i>	(B006-6442)
<i>Руководство оператора по модулю повторного использования карт</i>	(B006-7440)

Для дополнительной информации также можно просмотреть следующие материалы NCR:

- *Элементы расходных материалов для банкоматов самообслуживания Self Service* (B006-4992) с информацией о контактах и заказах расходных материалов (например, бумаги).
- *Fluiditi ATM Security User Guide* (B006-6493), *Fluiditi Replenishment Security User Guide* (B006-6494) и *Fluiditi Security Products Quick Reference Guide* (B006-6495), которые содержат инструкции по пополнению и обслуживанию банкоматов NCR, оснащенных средствами безопасности Fluiditi.
- *NCR S1 Кассеты для банкомат Руководство владельца* (B006-1297) и *Руководство оператора по кассетам модуля выдачи NCR S2* (B006-6966), которые содержат полную информацию о кассетах, в том числе о правильной загрузке и настройке кассет.

## Цель и аудитория

Этот документ предназначен для персонала, который занимается регулярным обслуживанием банкомата SelfServ 23 (пополнение, удаление замятия, удаление отбракованных или невостребованных носителей, очистка).

## Информация о поддержке

Если возникли проблемы при работе с банкоматом, свяжитесь с местной службой поддержки или техническим специалистом клиента. Для получения другой информации обратитесь в региональный отдел NCR по работе с клиентами.

## Информация о безопасности

При работе с модулями банкомата **всегда** необходимо использовать цветные элементы, например рукоятки и фиксаторы, как указано в соответствующих документах NCR. Разные цвета используются для обозначения элементов с различными функциями.

- **Оранжевый:** доступ к модулям.  
Всегда используйте оранжевые рукоятки, фиксаторы или рычаги для извлечения модулей из банкомата.
- **Зеленый:** интерфейс оператора.  
Используйте зеленые элементы, например фиксаторы и колеса, для работы с модулями: пополнения, удаление замятия, опорожнения или очистки.
- **Желтый:** безопасные точки подъема. Только для обслуживания второго уровня.
- **Красный:** аварийный индикатор.

Чтобы уменьшить вероятность повреждения оборудования или травмы, следуйте перечисленным рекомендациям по безопасности при регулярном обслуживании банкомата.



**ВНИМАНИЕ**

Никогда не вставляйте в банкомат или его модули инструменты, ручки или другие элементы, если в руководстве нет таких инструкций. Убедитесь, что волосы, одежда или украшения не застрянут в банкомате.



**ВНИМАНИЕ**



Выдвижные элементы запрещено использовать как полку или рабочее место.

## ИНФОРМАЦИЯ О БАНКОМАТЕ

Банкомат NCR SelfServ 23 предназначен для установки внутри помещений, с доступом как спереди, так и сзади. На иллюстрации ниже показаны местонахождения модулей, которые может содержать банкомат.

### Доступ спереди

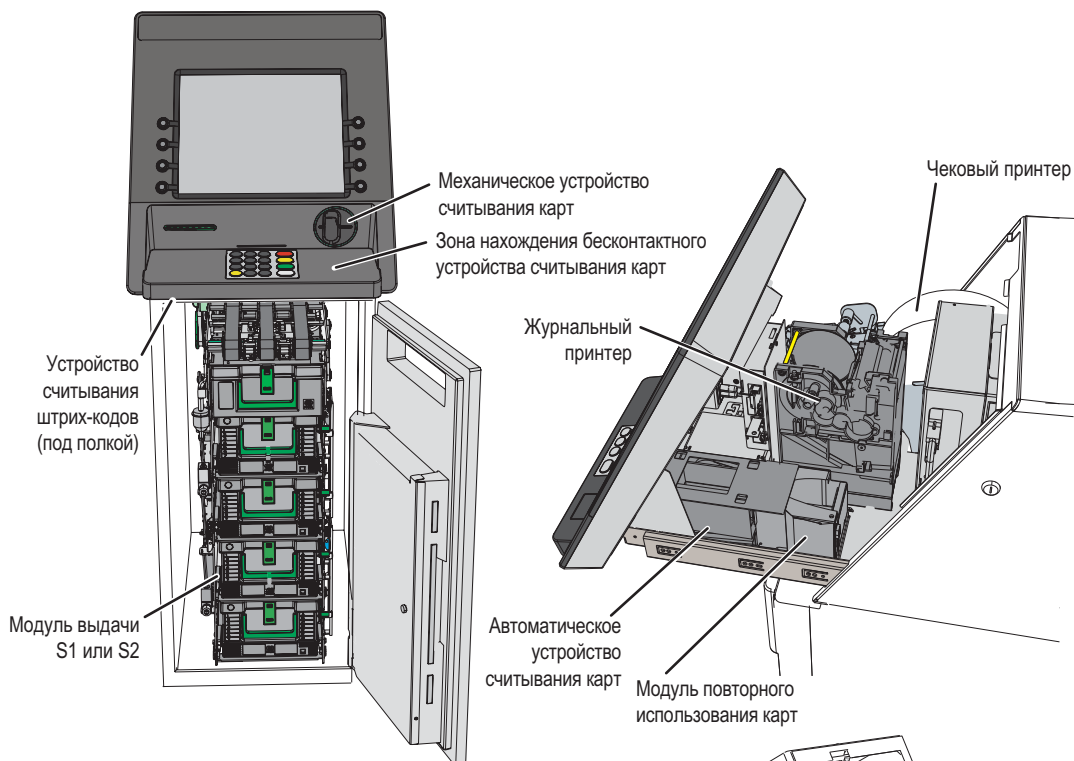

### Доступ сзади

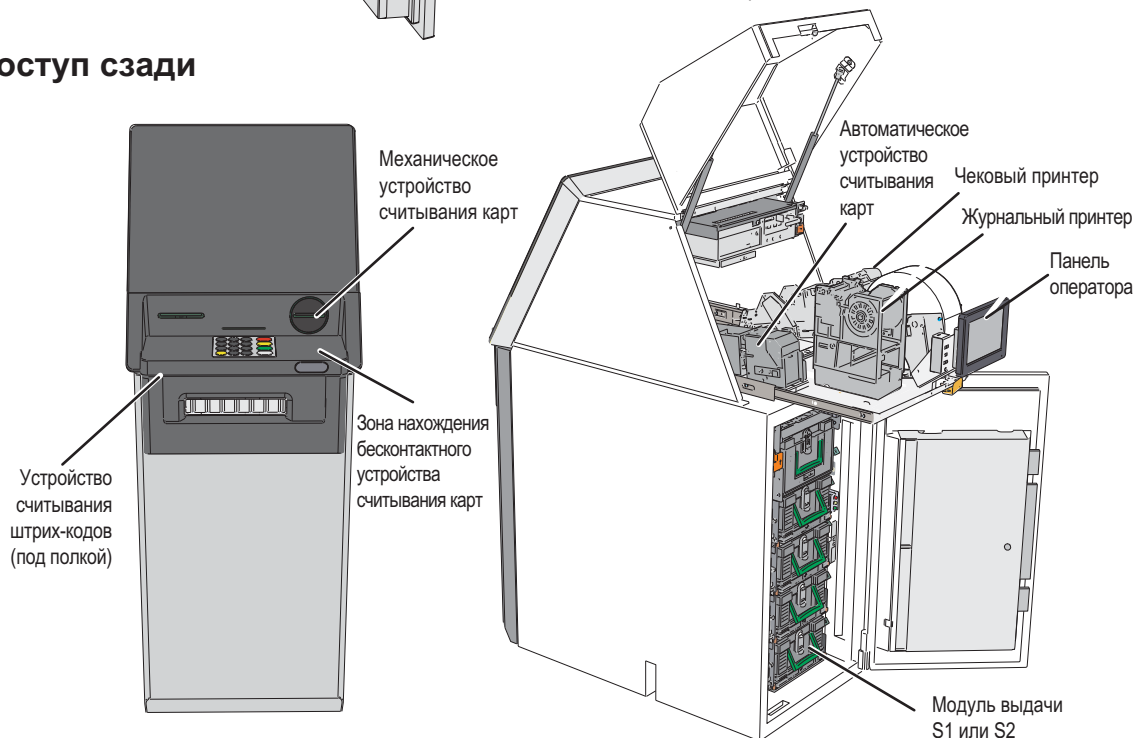



## Описание модулей

**Сканер штрих-кода:** расположен под полкой лицевой панели, дает возможность проводить оплату по счету, считывая штрих-коды на документах, например на счетах за коммунальные услуги.

### Устройство считывания карт:

- **Автоматическое** устройство считывания карт: принимает карту в устройство для считывания данных о счете клиента, которые хранятся на магнитной полосе или смарт-чипе карты. Если после возврата карты клиент ее не забрал, она втягивается и помещается в лоток для карт.
- **Бесконтактное** устройство считывания карт: выявляет и считывает бесконтактную карту, брелок или другое устройство RFID, которые клиент проводит или прикладывает в области, указанной на лицевой панели банкомата.
- **Механическое** устройство считывания карт: расположено на лицевой панели. Клиент удерживает карту, пока считывается информация с магнитной полосы или смарт-чипа карты.

**Модуль повторного использования карт.** Модуль повторного использования карт закреплен сзади стандартного автоматического устройства считывания карт и через автоматическое устройство считывания карт может забирать и возвращать карты клиентов.

**Журнальный принтер:** печатает информацию об истории транзакций и сообщениях об ошибках банкомата. Печатающая головка печёт непосредственно на термобумаге, поэтому не нужна лента для печатающего устройства.

**Модуль выдачи носителей (S1 или S2):** принимает и перенаправляет носители с помощью технологии вакуумного захвата. Носители изымаются из кассет и перенаправляются через модуль выдачи в выходную прорезь на лицевой панели банкомата. Неправильно поданные, плохого качества или неприятые клиентом носители возвращаются в лоток для отбракованных банкнот.

Различить два разных типа модуля выдачи можно за их кассетами: серые для S1 и черные для S2.

**Панель оператора:** отображает сообщения об ошибках, например о замятии, или предупреждения о необходимости пополнения устройств в банкомате. При удалении замятия или пополнении с помощью панели можно войти в режим оператора и получить доступ к системе отчетов об ошибках. Панель оператора также отображает пошаговые и видеоинструкции по выполнению заданий, о которых сообщает система отчета об ошибках.

**Чековый принтер:** печатает и выдает запись транзакции. Возможны варианты: одно- или двухрулонный, одно- или двухсторонняя печать.

## ОТКРЫТИЕ И ЗАКРЫТИЕ БАНКОМАТА

### Доступ с лицевой стороны

#### Верхний шкаф

Чтобы открыть верхний шкаф, отпирите его ключом, после чего возьмитесь за обе стороны лицевой панели банкомата и потяните ее на себя до упора.

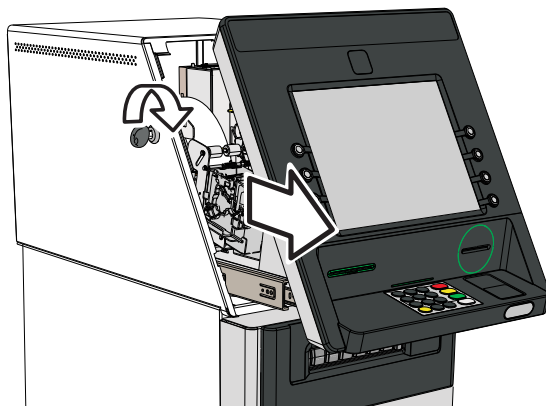

Чтобы закрыть верхний шкаф, вставьте лицевую панель обратно в банкомат до щелчка. Убедитесь, что лицевая панель полностью зафиксирована, а затем извлеките ключ.

#### Сейф

Чтобы открыть сейф, сначала отпирите ключом переднюю панель и откройте ее. После этого можно отпереть сейф.

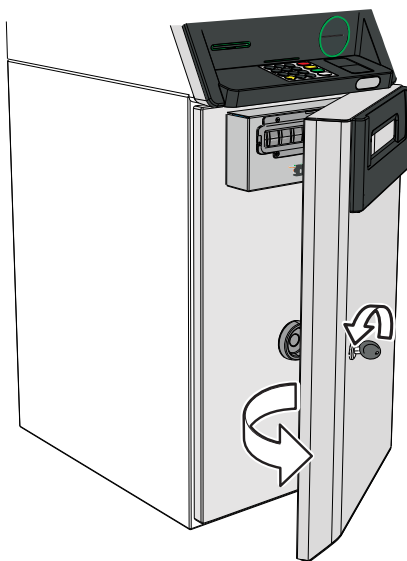

Тип замков сейфа зависит от конфигурации конкретного банкомата. Информацию об открытии и закрытии сейфа см. в документе *Банкоматы NCR Personas M Замки сейфа банкомата Инструкция по эксплуатации* (B006-6431).

Нет необходимости открывать верхний шкаф, чтобы получить доступ к сейфу.

Закройте сейф, затем закройте переднюю панель. Убедитесь, что она надежно зафиксирована, и извлеките ключ.

## Доступ с тыльной стороны

### Верхний шкаф

Чтобы открыть верхний шкаф, отоприте его ключом, затем поднимите дверь вверх до полного открытия газового упора.

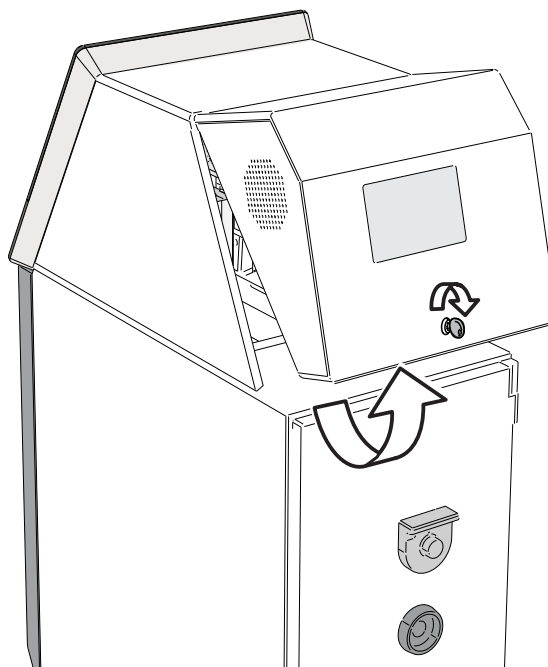

### Сейф

Тип замков сейфа зависит от конфигурации конкретного банкомата. Информацию об открытии и закрытии сейфа см. в документе *Банкоматы NCR Personas M Замки сейфа банкомата Инструкция по эксплуатации (B006-6431)*.

Нет необходимости открывать верхний шкаф, чтобы получить доступ к сейфу.

## ВКЛЮЧЕНИЕ И ОТКЛЮЧЕНИЕ ПИТАНИЯ БАНКОМАТА

Банкомат необходимо включать и выключать с помощью переключателя питания, который находится в верхнем шкафу. Однако, если потребуются, для отключения питания от банкомата можно использовать сетевую вилку. Также, если необходимо, просмотрите следующий раздел об источнике бесперебойного питания (ИБП).

Чтобы включить или выключить питание банкомата, выполните такие действия:

1. Откройте верхний шкаф банкомата.
2. Закройте приложение банкомата, соблюдая служебные инструкции.
3. Переключатель питания расположен рядом с ПК-модулем в верхнем шкафу банкомата. Переведите переключатель в нужную позицию: **Выкл.** (нажата сторона «0») или **Вкл.** (нажата сторона «1»).

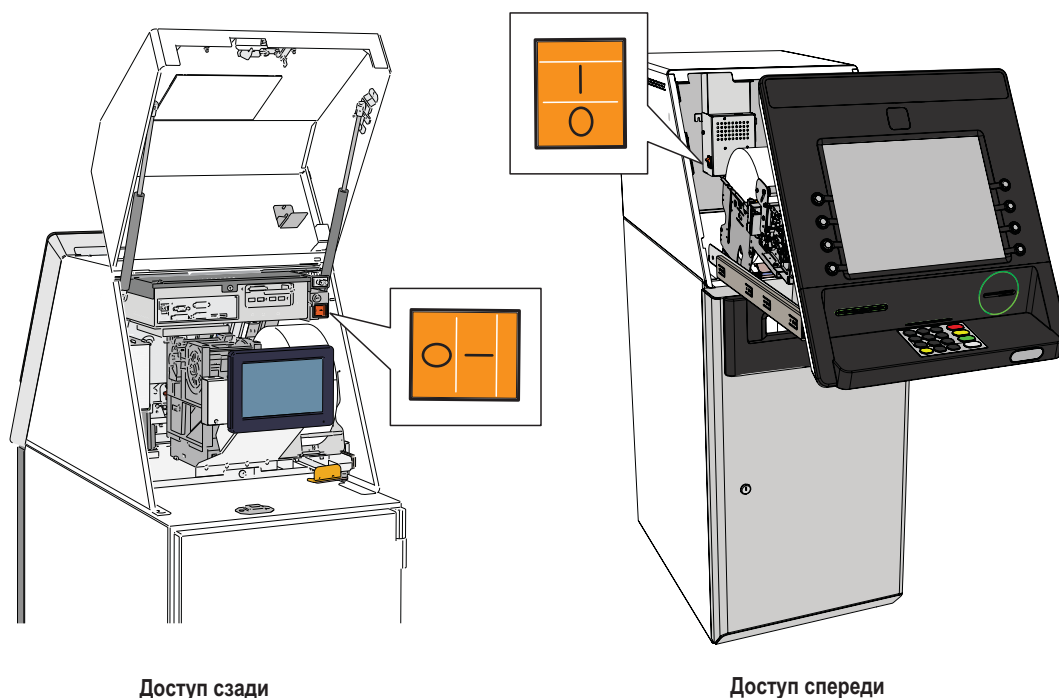

**Примечание:** после включения питания банкомата потребуется несколько минут, чтобы загрузить программное обеспечение и отобразить приложение.

Не пытайтесь загрузить бумагу в принтеры, пока не завершатся процедуры включения банкомата и не отобразится приложение или меню оператора.

4. Закройте верхний шкаф банкомата.

## Источник бесперебойного питания (ИБП)

Возможна комплектация банкомата источником бесперебойного питания (ИБП), который располагается внутри сейфа.

ИБП разработан для защиты банкомата от вредных последствий нестабильного электропитания или полного отключения питания. Если возникает проблема с питанием от сети, ИБП подает энергию от встроенного резервного источника питания на аккумуляторах на время, необходимое для правильного завершения активных транзакций, до выключения банкомата. При включении и выключении банкомата включать и выключать ИБП **не** нужно. Если по каким-либо причинам ИБП отключен, необходимо его включить перед нажатием кнопки питания банкомата.

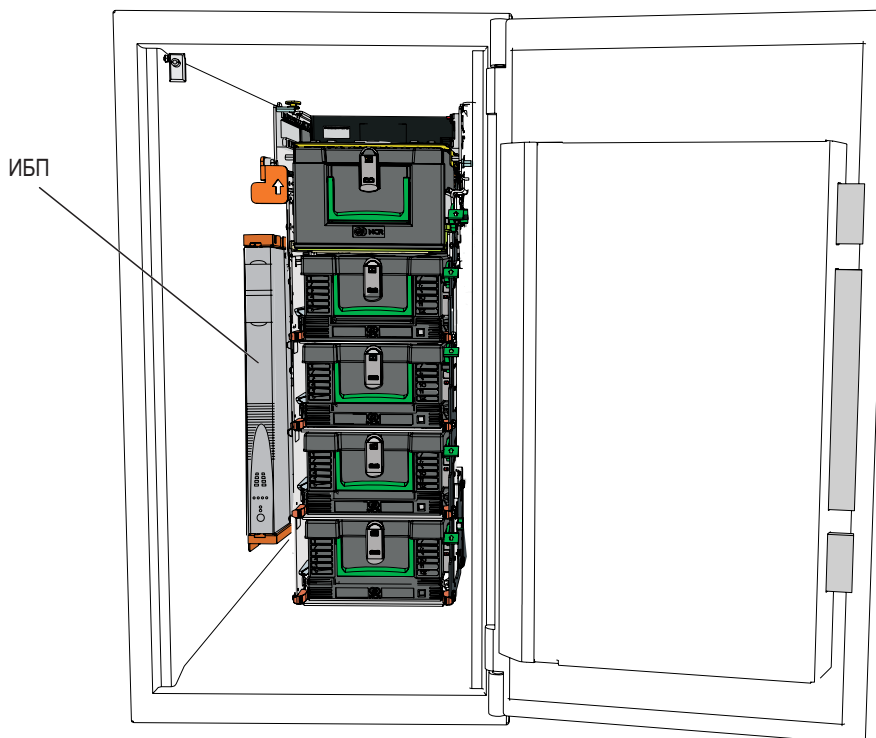

## ВХОД В РЕЖИМ ОПЕРАТОРА И В СТАНДАРТНЫЙ РЕЖИМ

В банкомате есть два рабочих режима: стандартный режим и режим оператора. Банкомат находится в стандартном режиме при выполнении транзакций. Во время выполнения любого задания оператора, например пополнения или удаления замятия, банкомат **должен** находиться в режиме оператора. Когда банкомат переводят в режим оператора, обычно он недоступен для обслуживания клиентов.

На верхнем шкафу банкомата расположен переключатель для перехода в автоматический режим оператора. Он автоматически переводит банкомат в режим оператора, если дверь открыта, и обратно в стандартный режим, когда ее закрывают. Кроме того, переключатель для перехода в автоматический режим оператора может быть установлен на двери сейфа. В режиме оператора на экране банкомата отображаются функции отчета об ошибках и другие функции оператора. Для получения дополнительной информации см. *Руководство оператора по отчетам об ошибках и управлению ошибками (B006-6430)*.

## ДОСТУП К МОДУЛЯМ

### Доступ с лицевой стороны

#### Модули в верхнем шкафу

На шасси банкомата расположены такие модули (если входят в комплект):

- Автоматическое устройство считывания карт
- Модуль повторного использования карт
- Журнальный принтер
- Чековый принтер

Чтобы получить доступ к любому из этих модулей, выполните описанные ниже шаги.

1. Откройте и откройте верхний шкаф.
2. Возьмитесь за бока лицевой панели банкомата и потяните его на себя до упора.

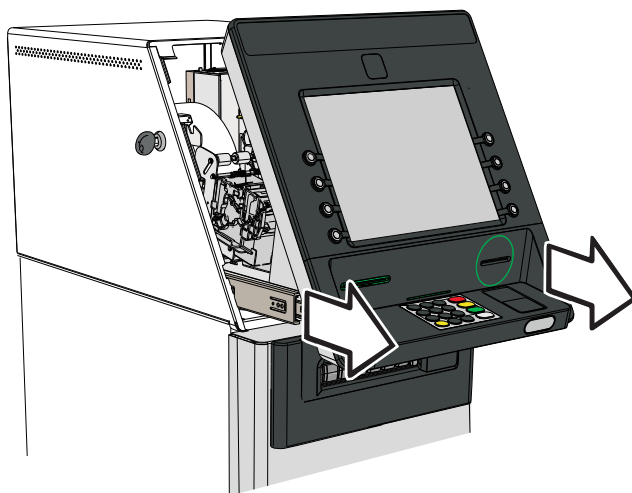

3. Для получения подробной информации о выполнении заданий см. соответствующие руководства:
  - *NCR Встроенное моторизованное устройство чтения/записи карт Инструкции по эксплуатации (B006-6601)*
  - *Руководство оператора по модулю повторного использования карт (B006-7440)*
  - *NCR Журнальный принтер Инструкции по эксплуатации (B006-6508)*
  - *Принтер квитанций NCR Инструкции по эксплуатации (B006-6509)*
  - *Value Added Media Printer Operator Guide (B006-7037).*
4. После выполнения заданий в модуле удалите все сообщения об ошибках, которые отображаются на экране.

5. Задвиньте лицевую панель обратно в банкомат до щелчка. Убедитесь, что лицевая панель зафиксирована на месте.
6. Закройте верхний шкаф на замок.

## Модуль в сейфе

Чтобы получить доступ к модулю выдачи, выполните описанные ниже действия.

1. Отоприте замок и откройте переднюю панель, затем откройте сейф.
2. Разблокируйте модуль выдачи при помощи оранжевой ручки и выдвигайте его из банкомата, пока салазки модуля не выедут до конца.

**Примечание:** нет необходимости вынимать модуль выдачи из банкомата для пополнения кассет или изъятия содержимого лотка для отбракованных банкнот.

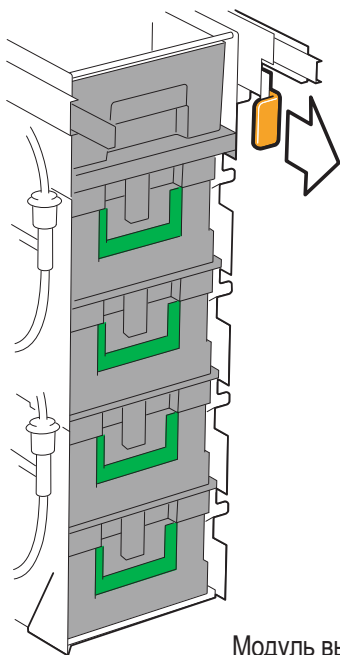

Модуль выдачи S1

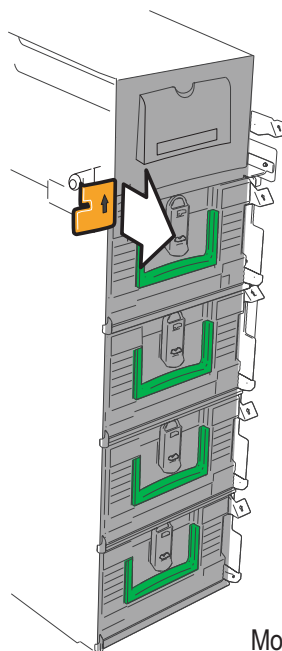

Модуль выдачи S2

3. Просмотрите документы:
  - *NCR S1 Модуль выдачи с доступом спереди, Инструкции по эксплуатации (B006-6603)*
  - *Руководство оператора по модулю выдачи NCR S2 (B006-6889)*  
(в зависимости от установленного) для получения подробной информации о выполнении заданий.
4. После выполнения заданий в модуле выдачи вставьте его с помощью оранжевой ручки назад в банкомат до щелчка. Убедитесь, что модуль зафиксирован на месте.
5. Удалите с экрана банкомата все сообщения об ошибках.
6. Закройте и запирайте сейф, затем закройте переднюю панель.



## Доступ с тыльной стороны

### Модули в верхнем шкафу

На шасси в верхнем шкафу расположены следующие модули.

- Автоматическое устройство считывания карт
- Модуль повторного использования карт
- Журнальный принтер
- Чековый принтер

Чтобы получить доступ к любому из этих модулей, выполните описанные ниже шаги.

1. Откройте и откройте верхний шкаф.
2. С помощью оранжевой ручки разблокируйте и извлеките шасси так, чтобы салазки выехали до самого конца.

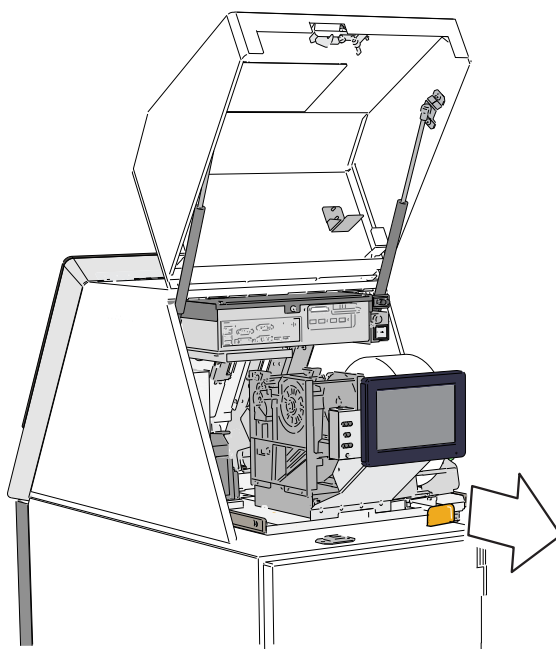

3. Для получения подробной информации о выполнении заданий см. соответствующие руководства:
  - *NCR Встроенное моторизованное устройство чтения/записи карт Инструкции по эксплуатации (B006-6601)*
  - *Руководство оператора по модулю повторного использования карт (B006-7440)*
  - *NCR Журнальный принтер Инструкции по эксплуатации (B006-6508)*
  - *Принтер квитанций NCR Инструкции по эксплуатации (B006-6509)*
  - *Value Added Media Printer Operator Guide (B006-7037).*
4. После выполнения заданий в модуле удалите все сообщения об ошибках, которые отображаются на экране.

5. Вставьте шасси обратно в банкомат до щелчка. Убедитесь, что шасси зафиксировано на месте.
6. Закройте верхний шкаф на замок.

## Модуль в сейфе

Чтобы получить доступ к модулю выдачи, выполните описанные ниже действия.

1. Откройте и откройте сейф.
2. Разблокируйте модуль выдачи при помощи оранжевой ручки и выдвигайте его из банкомата, пока салазки модуля не выедут до конца.

**Примечание:** нет необходимости вынимать модуль выдачи из банкомата для пополнения кассет или изъятия содержимого лотка для отбракованных банкнот.

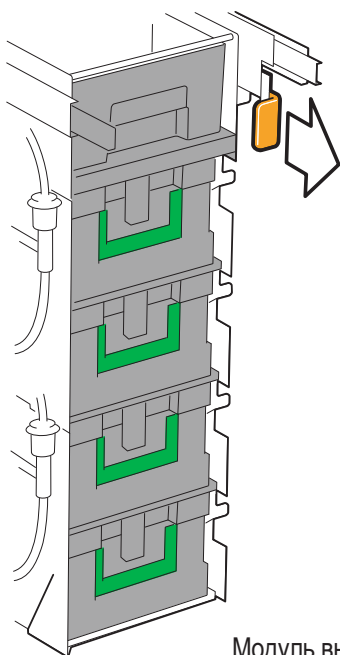

Модуль выдачи S1

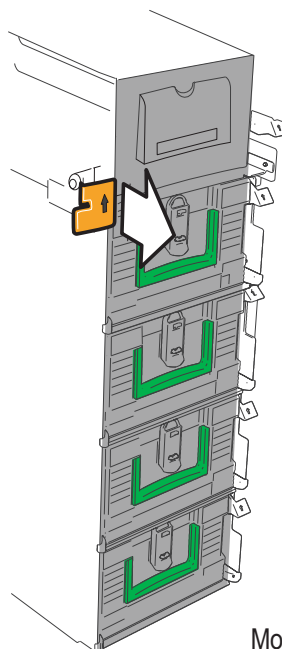

Модуль выдачи S2

3. Просмотрите документы:
  - *NCR S1 Модуль выдачи с задним доступом Инструкции по эксплуатации (B006-6604)*
  - *Руководство оператора по модулю выдачи NCR S2 (B006-6889)*(в зависимости от установленного) для получения подробной информации о выполнении заданий.
4. После выполнения заданий в модуле выдачи вставьте его с помощью оранжевой ручки назад в банкомат до щелчка. Убедитесь, что модуль зафиксирован на месте.
5. Удалите с экрана банкомата все сообщения об ошибках.
6. Закройте и запирайте сейф.

## ОБСЛУЖИВАНИЕ

Банкоматы NCR просты в обслуживании после установки, обычно требуется регулярная чистка и пополнение.

### Очистка

Компания NCR рекомендует чистить указанные ниже области и модули каждую неделю:

- Механическое устройство считывания карт — магнитные головки.  
См. *NCR Устройства для чтения смарт- и DIP-карт Инструкции по эксплуатации (B006-6602)* для получения дополнительной информации.
- Автоматическое устройство считывания карт — магнитные головки.  
См. *NCR Встроенное моторизованное устройство чтения/записи карт Инструкции по эксплуатации (B006-6601)* для получения дополнительной информации.
- Подробная информация о лицевой панели и корпусе приведена ниже.

### Лицевая панель и корпус

Очистите поверхность лицевой и наружной панелей с помощью безворсовой ткани, смоченной в стандартном очистителе для поверхностей или в разбавленном растворе моющего средства (жидкость для мытья посуды и теплая вода). Протрите поверхности еще раз сухой безворсовой тканью.

Таким же образом чистятся крышки сканера штрих-кода, бесконтактного устройства считывания карт и камеры.

Краску, жир или грязь можно удалить, аккуратно протерев поверхность ватным диском, смоченным изопропиловым или этиловым спиртом. Затем очистите поверхности, как обычно.



#### ВНИМАНИЕ

Не используйте для очистки поверхностей губки для промывки, лезвия или схожие материалы.

Не очищайте банкомат с помощью шланга для воды (автоматического или ручного).

Не используйте абразивные, кислотные, щелочные или содержащие хлор чистящие средства. Не используйте средства, содержащие бензол, керосин, ацетон, четырёххлористый углерод, любые растворители.

### Материалы для очистки

Материалы для очистки можно приобрести у компании NCR. Информацию о контактах и заказах см. в документе *Элементы расходных материалов для банкоматов самообслуживания Self Service (B006-4992)*.

Вам понадобятся:

- Обычный очиститель поверхности
- Безворсовая ткань
- Карта для очистки устройства считывания карт

## Пополнение

Следует каждый день проверять, достаточно ли материалов в банкомате, и пополнять запасы при необходимости. Частота пополнения для расходных материалов, например рулонов бумаг, зависит от типа банкомата; обычно, система оповещения об ошибках сообщит, когда необходимо пополнить материалы.

Модули, расходные материалы в которых необходимо пополнять, перечислены ниже. Для получения детальных инструкций о пополнении каждого модуля см. соответствующее руководство оператора. Информацию о расходных материалах, спецификации и информацию для заказа см. в документе NCR *Элементы расходных материалов для банкоматов самообслуживания Self Service* (B006-4992).

### Модули и расходные материалы

- Модуль выдачи носителей
  - Наличные
  - Бумажные носители (например, купоны)
- Журнальный принтер
  - Рулон бумаги
  - Печатающая головка\*
- Чековый принтер или принтер с расширенными функциями печати:
  - Рулон бумаги
  - Ролик для печати штампов
  - Печатающая головка\*
  - Нож для бумаги\*

**\*Примечание:** замена этих расходных материалов не предусмотрена до окончания срока службы модуля. Если появляется сообщение об этих материалах, свяжитесь с местным представителем NCR.

### Хранилище носителей печати

Для лучшего качества печати храните бумажные расходные материалы и кассеты с лентами в прохладном, сухом, непыльном помещении, подальше от вентиляционных отверстий и вентиляторов. Не распаковывайте материалы до использования.

## ЗАПИСИ ОБ ИЗМЕНЕНИЯХ

Дата	Версия	Страница	Описание изменений
Февраль 2014 г.	А	Все	Первый выпуск.
Январь 2015 г.	Б	1, 2, 5, & 12	Обновление для модуля выдачи S2
Июнь 2015 г.	В	1, 4 & 5	Обновление для модуля повторного использования карт.
Ноябрь 2016 г.	Г	Заголовок	Соответствие обновленным требованиям к электромагнитной совместимости.
Июнь 2017 г.	Д	Разные	Добавление версии банкомата с доступом сзади.

